

Ten dokument jest wyłączną własnością DOMAX Sp. z o.o. Nie może być kopiowany w całości, ani w części bez pisemnej zgody DOMAX Sp. z o.o. Jego zawartość nie może być udostępniana osobom trzecim, ani używana do nieautoryzowanych celów. Naruszenia będą ścigane.

Rewizja					
Rewizja	Opis	Data	Zmienił	Zawierdził	

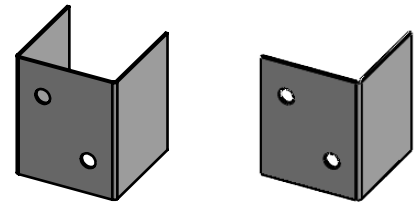
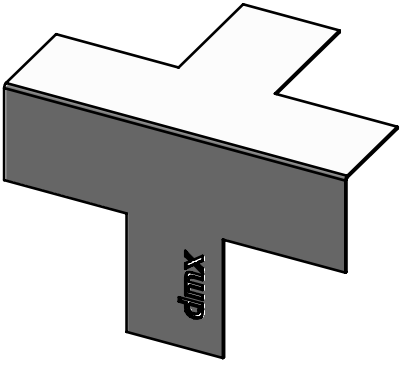
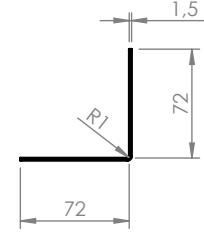
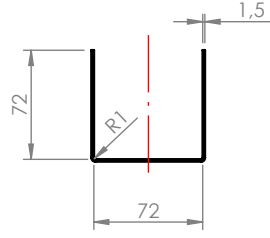
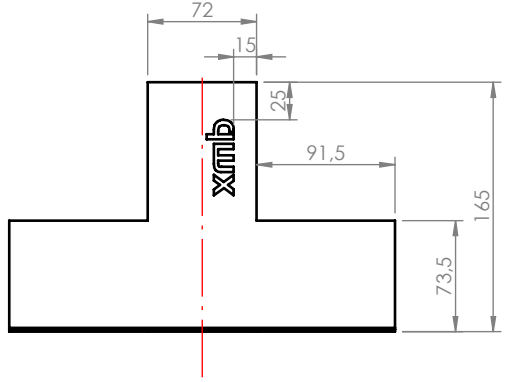
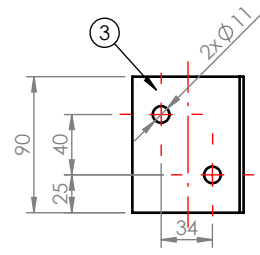
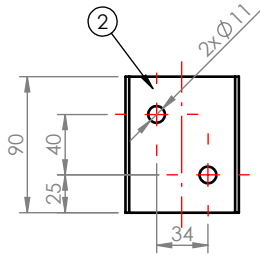
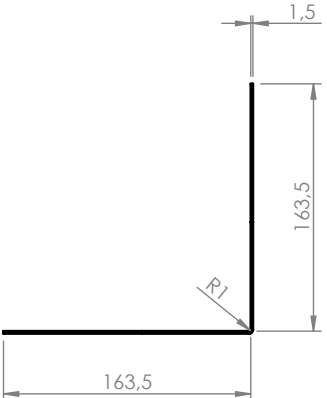
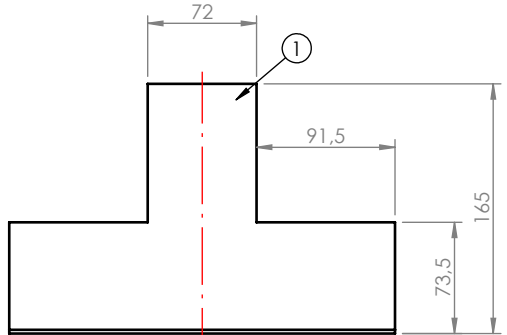

- Uwagi:**
 1. General tolerance acc to. EN 22768 mK
 2. Logo dimensions on "DMX LOGO-PB" drawing

Poz.	Ilość	Nazwa	Opis	Materiał	Masa	Pow.
3	2	Plate 4	GPY 70-B4	S235	0,15	2,58
2	2	Plate 2	GPX 70-B2	S235	0,22	3,87
1	1	Plate 1	GPX 70-B1	S235	0,57	9,85

Projektował	D. Kozłowski		Sprawił	-	Zawierdził	-	Uwagi	
Execit	D.Kozłowski		Format	A4	Skala	1:5	Materiał	S235
Indeks	18.08.2023		Data	Plate	Masa		Powierzchnia	
domax		-		GPX 70-B		-		
DOMAX Sp. z o.o.								
								Arkusz 1 / 1 Rewizja 0